

BAE LX-VS-HR100-E Beleuchtung für Vision-Systeme

Betriebsanleitung

BALLUFF

Typen und Lieferumfang

Typ	Lichtfarbe	Bestellcode
BAE LX-VS-HR100-E	Rot	BAE00JF

Lieferumfang: Hintergrundleuchte

Die Konformitätserklärung erhalten Sie im Internet unter:
www.balluff.com

Zubehör

Wir empfehlen folgendes Balluff Zubehör (bitte separat bestellen):

Artikel	Typ	Bestellcode
Anschlusskabel	BCC S415-0000-1A-003-VX8434-100	BCC06M7
Haltewinkel	BAM MB-XA-002-B02-1	BAM01AE

Sicherheitshinweise

Diese Betriebsanleitung ist vor der Inbetriebnahme des Gerätes sorgfältig durchzulesen.

Die einwandfreie Funktion, gemäß den Angaben in den technischen Daten, wird nur mit original Balluff Zubehör zugesichert. Die Verwendung anderer Komponenten bewirkt Haftungsausschluss.

Eine nichtbestimmungsgemäße Verwendung ist nicht zulässig und führt zum Verlust von Gewährleistungs- und Haftungsansprüchen gegenüber dem Hersteller.

Dieses Gerät ist keine Sicherheitskomponente gemäß der EU-Maschinenrichtlinie. Es darf nicht eingesetzt werden, wenn die Sicherheit von Personen von der Gerätefunktion abhängt.

Montage, Anschluss und Inbetriebnahme dürfen nur durch geschulte Fachkräfte erfolgen.

Bei Defekten und nichtbehebaren Störungen des Gerätes, ist dieses außer Betrieb zu nehmen und gegen unbefugte Benutzung zu sichern.

Das Gerät ist dauerhaft vor mechanischen Einwirkungen (z.B. Stößen und Vibrationen) zu schützen.



Vorsicht! Heiße Oberfläche!



Nicht in die Lichtquelle blicken!

Gefahr von Blendung und Irritation!

Das Gerät ist so zu montieren, dass auch während des Betriebs kein direkter Blick in die Lichtquelle möglich ist.



Mit dem CE-Zeichen bestätigen wir, dass unsere Produkte den Anforderungen der aktuellen EMV-Richtlinie entsprechen.

Maßzeichnung

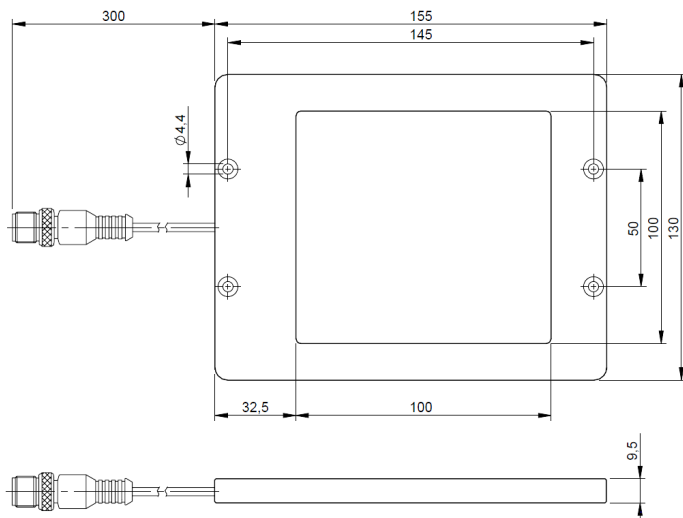

Technische Daten

Typ	BAE LX-VS-HR100-E
Elektrische Daten	
Betriebsspannung U_b	24 V DC
Stromaufnahme	416 mA

Optische Daten

Leuchtfläche	100 x 100 mm
Lichtart	LED, rot
Wellenlänge	617 nm
Photobiologische Sicherheit nach IEC 62471	Freie Gruppe
Beleuchtungsstärke Lux bei 0,1 m Abstand	3700

Mechanische Daten

Abmessungen	155 x 130 x 9,5 mm
Anschlussart	M12x1-Steckverbinder, 4-polig, A-kodiert, 0,3 m Kabel
Gehäusewerkstoff	Edelstahl
Optische Fläche	Floatglas auf PMMA
Gewicht	820 g

Umgebungsbedingungen

Schutzart nach IEC 60529	IP69K
Verpolungssicher	Ja
Umgebungstemperatur T_a	-10 ... 55 °C
Lagertemperatur	-25 ... 75 °C

Elektrischer Anschluss

M12x1-Stecker, 4-polig, A-kodiert

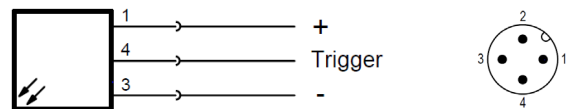

Trigger: H-Pegel 5 ... 24 V

Achtung: Die Beleuchtungsstärke ändert sich mit der angelegten Spannung. Alle Werte beziehen sich auf eine Betriebsspannung von 24 V DC.

Trigger

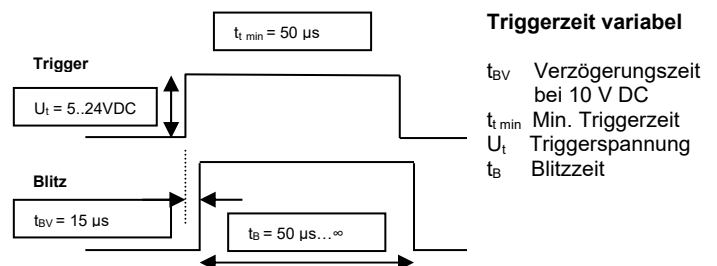
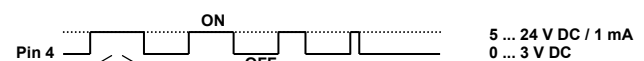

Kontakt

Balluff GmbH
Schurwaldstraße 9
73765 Neuhausen a.d.F.
Deutschland

Tel.: +49 7158 173-0
Fax.: +49 7158 5010
service@balluff.de
www.balluff.com

Types and Scope of Delivery

Type	Light type	Order code
BAE LX-VS-HR100-E	Red	BAE00JF

Scope of delivery: Backlight

The declaration of conformity can be found in the Internet at:
www.balluff.com

Accessories

We recommend the following Balluff accessories (order separately):

Article	Type	Order code
Connector	BCC S415-0000-1A-003-VX8434-100	BCC06M7
Mounting bracket	BAM MB-XA-002-B02-1	BAM01AE

Safety Notes

These operating instructions must be read carefully before commissioning the device.

Flawless function in accordance with the specifications in the technical data is ensured only when using original Balluff accessories. Use of any other components will void the warranty.

Non-approved use is not permitted and will result in the loss of warranty and liability claims against the manufacturer.

This device is not a safety component according to the EU Machinery Directive. It must not be used if the safety of persons depends on the function of the device.

Assembly, connection and commissioning may only be carried out by trained specialists.

If defects and unresolvable faults occur in the device, take it out of service and secure against unauthorized use.

The device must be permanently protected against mechanical influences (e.g. shocks and vibrations).

 **Caution!** Hot surface!

 **Do not stare into emitted light!**

Risk of glare and irritation!

The device must be mounted in such a way that, even during operating no staring into the light source is possible.

 With the CE mark, we confirm that our products comply with the requirements of the current EMC directive.

Dimensioned Drawing

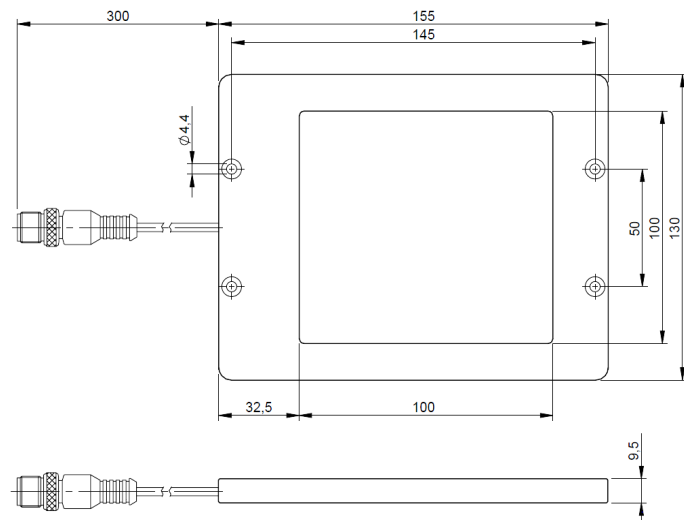

Technical Data

Type	BAE LX-VS-HR100-E
Electrical data	
Supply voltage U_b	24 V DC
Current draw	416 mA
Optical data	
Luminous surface	100 x 100 mm
Light type	LED, red
Wavelength	617 nm
Photo biological safety per IEC 62471	Exempt group
Illuminance lux at 0,1 m distance	3700
Mechanical data	
Dimensions	155 x 130 x 9.5 mm
Connection	M12x1 connector, 4-pin, A-coded, 0,3 m cable
Housing material	Stainless steel
Optical surface	Float glass on PMMA
Weight	820 g
Ambient conditions	
Degree of protection IEC 60529	IP69K
Polarity reversal protected	Yes
Ambient temperature T_a	-10 ... +55 °C
Storage temperature	-25 ... +75 °C

Electrical Connection

M12x1 connector, 4-pin, A-coded

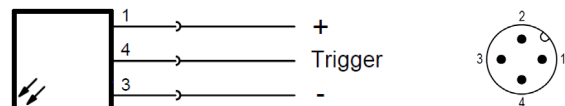

Trigger: H-level 5 ... 24 V

Please note: The illuminance changes with the applied voltage.
All values refer to an operating voltage of 24 V DC.

Trigger

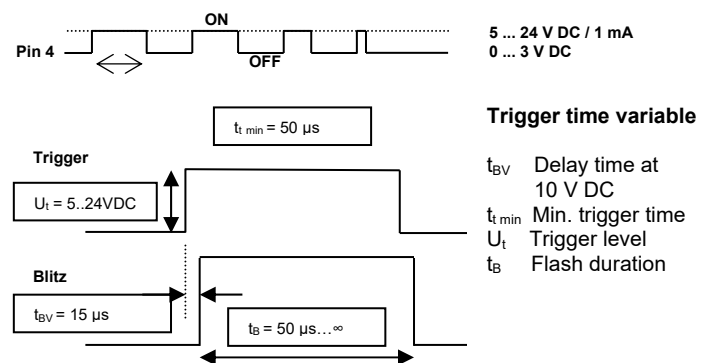

Contact

Balluff GmbH
Schurwaldstrasse 9
73765 Neuhausen a.d.F.
Germany

Phone: +49 7158 173-0
Fax: +49 7158 5010
service@balluff.de
www.balluff.com